

		件名				
品番	部 品 名	材 質	数量	備 考		
	本体	SUS304	1	バフ研磨		

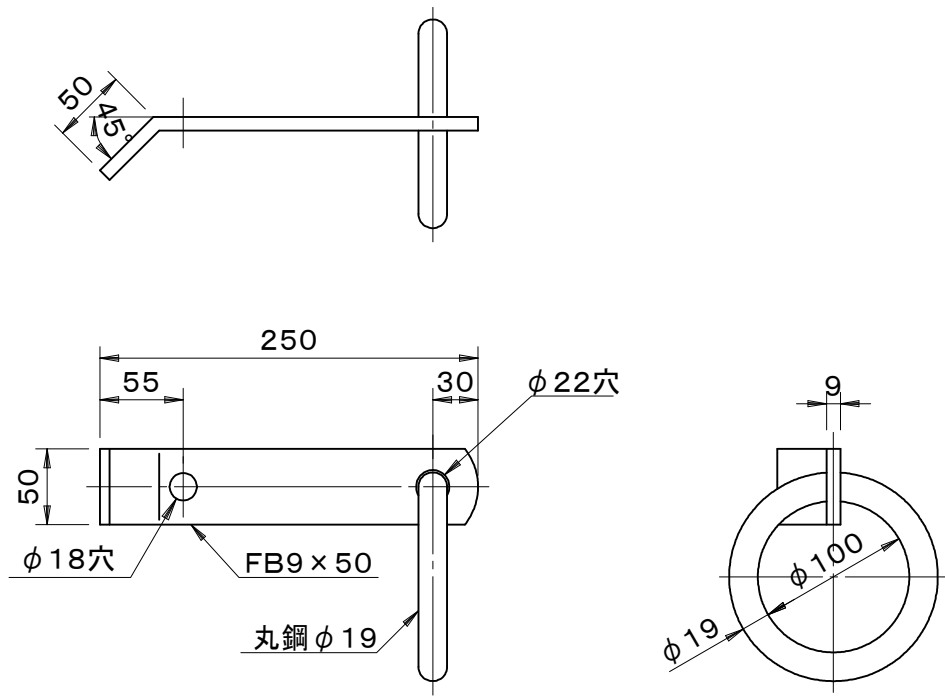

品名 丸環		種別 ステンレス製		型式 MKS-25L型	
承認	審査	作成 Y.MIYAGAWA	縮尺 	作成日 2019.11.07	区分 図番 B728-052