

破壊荷重 250kN(≒25,500kgf)以上 浮上防止型	件名				
	品番	部 品 名	材 質	数量	備 考
	①	蓋	FCD700	1	防錆塗装
	②	受枠	FCD600	1	防錆塗装
	③	パッキング	EPDM	1	
	④	蝶番金物	FCD600	1	防錆塗装
	⑤	蝶番押え	NBR	1	
	⑥	ゴム栓	EPDM	1	
	⑦	キャップ	EPDM	1	
	⑧	ピン	ステンレス	1	Oリング付
	⑨	回転錠	FCD600	1	防錆塗装

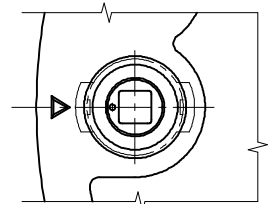

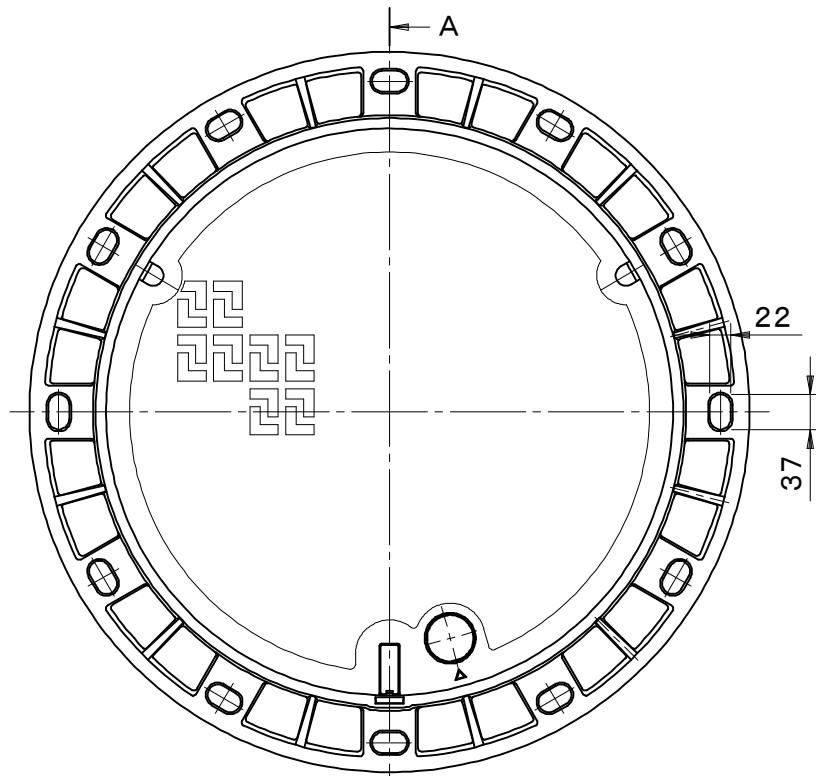

錠頭部形状

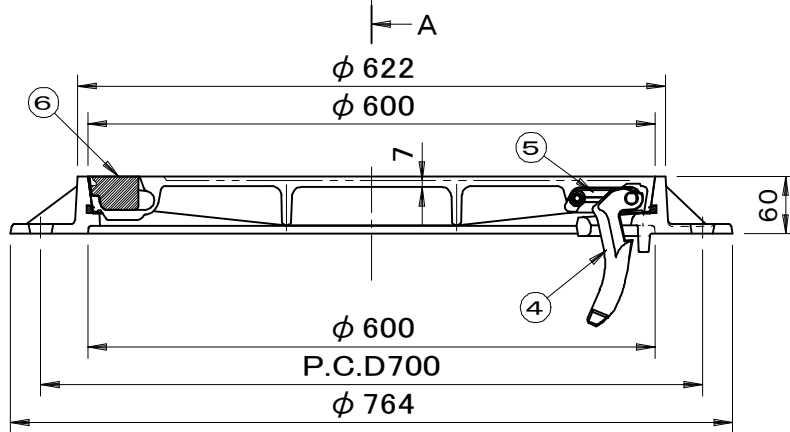

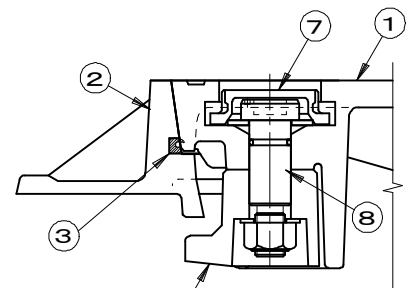
A断面図



施錠部詳細図

品名 マンホールカバー		種別 急勾配受け・旋回式・蝶番付 簡易防水防臭型・施錠装置付		型式 SF-60FAKXP型	
承認 	審査 	作成 K.UEDA	縮尺 	作成日 2019.08.30	区分 図番 B724-182